

# どこでも貼れる 両面ナノテープ<sup>付</sup> 防犯ダミーカメラ

このたびは、本製品をお買い上げいただきまして誠にありがとうございます。  
本製品をより安全にご利用いただくため、ご使用前にこの取扱説明書を必ずお読みください。  
また、お読みいただいた後も大切に保管してください。

## ⚠️ 注意

- 本製品はダミーカメラです。カメラとしての撮影・録画機能はありません。  
また、犯罪や事故の発生防止を保証するものではありません。  
万一、犯罪・事故が発生した場合の損害について、一切責任を負いません。
- 製品の設置(取り外し)などにより生じた建物への損傷やその他の損害について、一切の責任を負いません。

## 製品取り扱いに関する注意事項

- 製品の品質には万全を期しておりますが、製造工程上やむなく汚れ・バリ・キズが多少残ってしまう場合があります。ご使用前にご確認ください。
- 本製品は防水ではありません。雨や水滴がかからない場所に設置してください。
- 落下の危険がありますのでしっかりと固定してください。
- 可動部分に必要な以上の力を加えないでください。
- 可動部に、指や髪の毛・衣類などを挟まないようにご注意ください。
- 振り回したり乱暴な扱いをしないでください。
- 両面ナノテープを使用した場合、貼り付け面にテープが跡残りしてしまう可能性がございます。剥がした時に跡が残っても差し支えない所にご使用ください。また、火や熱源のそばで使用しないでください。貼り直した場合、粘着力が弱くなりますのでご注意ください。
- ご使用前に、本体裏面・設置面の汚れ・油分・埃を落とし、乾燥させてください。
- 油分や湿った場所、凹凸やザラザラした表面には使用できません。
- 皮膚には直接貼らないでください。
- 設置する場所や環境により粘着力や耐久性が異なるため、その都度接着状況を確認しながら使用してください。
- 粘着面に触れたり、貼り直しを繰り返すと粘着力が低下します。
- 壁紙などは、剥がす際に壁紙が剥がれる恐れがありますので、ご使用はお避けください。
- 長時間貼った状態のテープを剥がす際、対象物を傷める恐れがあります。
- 小さなお子様の手の届かない所に設置・保管してください。
- 廃棄の際は各地方自治体の指示に従ってください。

## 電池に関する注意事項

- 一部の電池は入れる際、取り外す際にきついたり感じる場合があります。このような場合は無理にはめないでください。
- 古い電池と新しい電池、いろいろな種類の電池を混ぜて使わないでください。
- ショートさせたり、充電、分解、加熱、火の中に入れてください。
- +、-を正しくセットしてください。
- 万一、電池から漏れた液が目に入った時はすぐに大量の水で洗い、医師に相談してください。
- 長期間使用しない場合は電池を外してください。
- 電池の容量が少ないとLEDが点灯しない場合があります。このような場合は、新しい電池と交換してください。

## セット内容

- 本体×1個

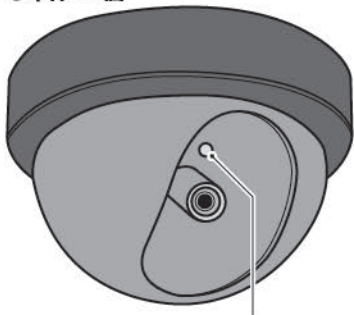

赤色LED(点滅式)



●取り付け用ネジ×2本



●コンクリートアンカー×2本

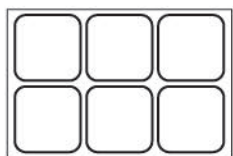

●両面ナノテープシート(6枚入)×1枚



●取り付け用ガイドカード×1枚

|     |               |      |                        |
|-----|---------------|------|------------------------|
| 電源  | 単3電池×2本使用(別売) | 連続点滅 | 約1ヵ月 ※使用電池・環境により異なります。 |
| サイズ | 約φ11.5×H7.5cm | 主材質  | 本体/PS・ABS、テープ/アクリル     |
| 重量  | 約110g         |      | コンクリートアンカー/PP、ネジ/鉄     |

※イラストはイメージです。実際の商品とイラストは多少異なる場合があります。※品質向上や生産時期により、商品の仕様が変更される場合があります。あらかじめご了承ください。※廃棄の際は、各地方自治体の指示に従ってください。

## 電池の交換方法

本体裏面の電池カバーを開け、単3電池2本(別売)を正しくセットしてください。

※本製品に電源スイッチはございません。電池を正しくセットした時点で製品の赤色LEDが点滅します。

約2ヵ月持続 ※使用電池・環境により異なります。

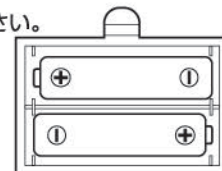

## 取り付け方法

### 両面ナノテープを使用する場合

- ①本体裏面・設置面の汚れ・油分・埃を落とし、乾燥させてください。
- ②電池BOXを避けて両面ナノテープを右図のように貼ってください。
- ③剥離紙を剥がし、本製品を設置面に貼り付けます。

両面ナノテープ

電池BOX

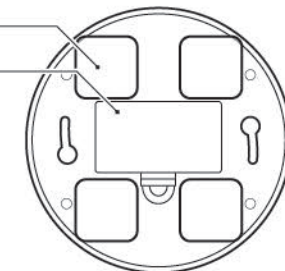

### 接着に適する素材

・ガラス ・タイル ・大理石 ・プラスチック ・布 ・粉面 ・油面 ・湿気のある面 ・球面  
・金属 ・木材 など

### 接着に適さない素材

・壁紙 ・レンガなど、凹凸が大きいもの  
(その他、コーティングされているもの)

### 取り付け用ネジを使用する場合

- ①取り付け用ガイドカードを取り付けたい面に合わせてください。穴あけポイントに取り付け用ネジをプラスドライバーで締め込んでください。製品とネジを固定できるように、ネジ頭は少し壁面から飛び出すようにしてください。

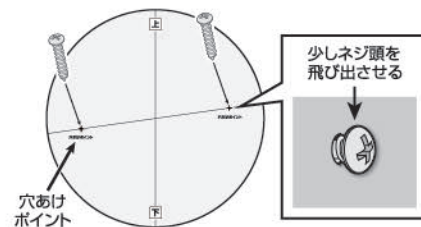

コンクリート壁に設置する場合  
コンクリート等、硬質な壁面(天面)に取り付ける際は、穴あけポイントに電動ドリルで壁面に穴をあけ(図A)、付属のコンクリートアンカーをハンマー等で打ち込んでください。(図B)その後、コンクリートアンカーの穴に取り付け用ネジをプラスドライバーで締め込んでください。(図C)

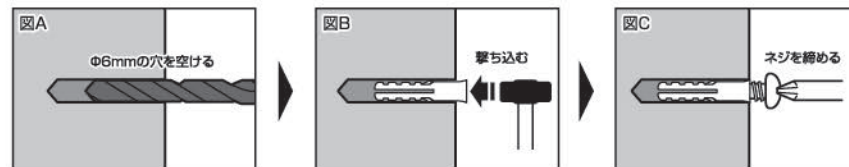

※壁やタイルなどの材質によっては破損する場合があります。必ず材質と強度を確かめた上で穴を開けてください。

- ②壁面から飛び出した2つの取り付け用ネジ頭に、(電池をセットしてLEDが点滅している)本体裏面の取り付け穴をはめ込み、右図のように少し回して本体を固定してください。

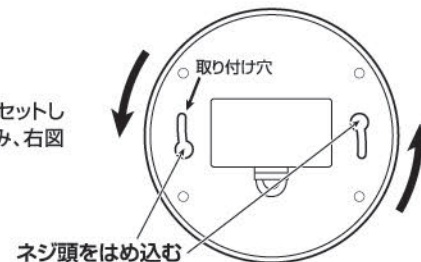

## お問い合わせ

発売元: 株式会社ハック  
〒578-0984 東大阪市菱江5-9-10

☎0120-976-089  
【お問い合わせ】月～金(祝日除く)10:00～16:00