

# 取扱説明書

HAC2948A



# Ultrasonic Humidifier Steam Pod

超音波加湿器 スチームポッド

このたびは、本製品をお買い上げいただきまして誠にありがとうございます。  
本製品をより安全にご利用いただくため、ご使用前にこの取扱説明書を必ずお読みください。  
また、お読みいただいた後も大切に保管してください。



※本製品は部屋全体を加湿するものではありません。  
※本製品をアロマディフューザーとして使用する場合は、水溶性アロマオイルをご使用ください。  
それ以外のアロマオイルを使用すると、本体内部の目詰まりやタンク部の劣化の原因になります。  
※アロマオイルをご使用する際は、アロマオイルの取扱方法を必ず確認してからご使用ください。  
※本製品の使用によって生じた直接、間接の損害について弊社はその責を負いかねます。  
あらかじめご了承ください。

## 各部名称&セット内容

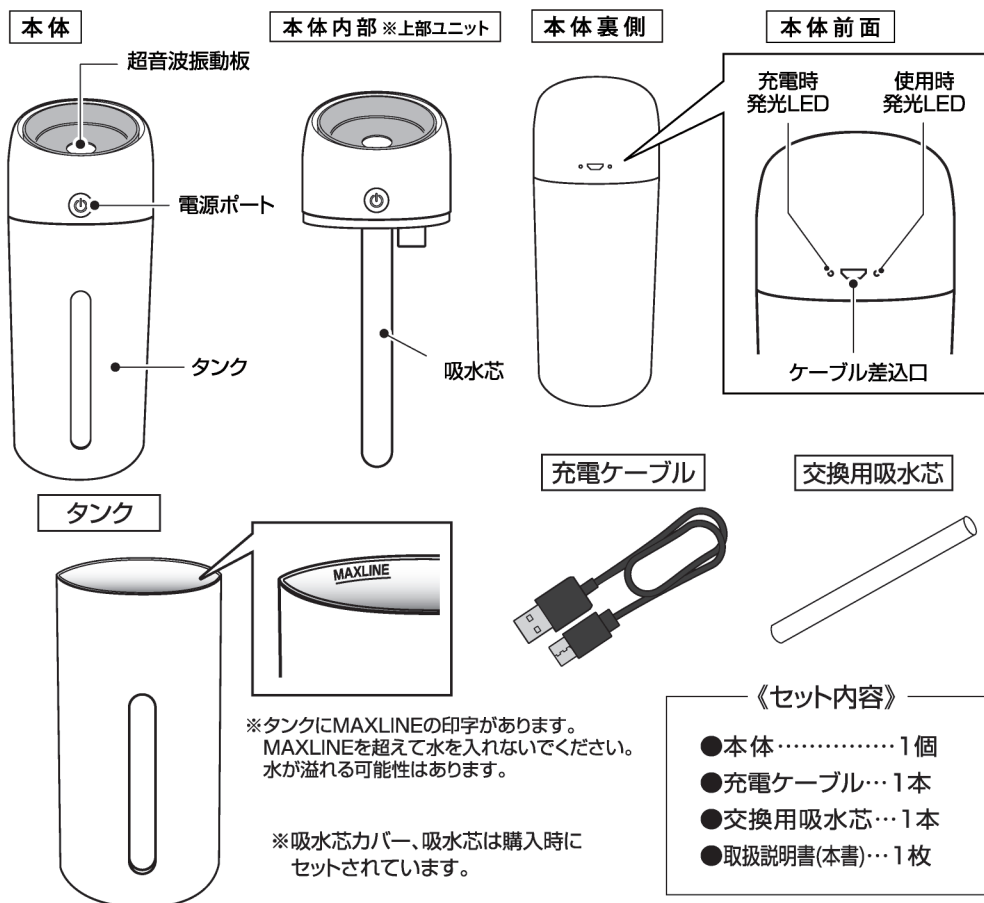

## 使用方法

- ① 上部ユニットを反時計回りに回して取り外してください。
- ② タンクに水道水(飲用水)約280mlを入れてください。  
水溶性アロマ又はアロマウォーターをご使用の場合は  
商品に記載の使用量を入れてください。

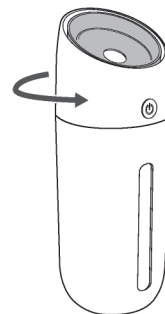

### ご使用前にご確認ください

※ご使用前に本体内部の吸水芯と吸水芯カバーがセットされていることをご確認ください。吸水芯を交換する場合は裏面の吸水芯交換方法をご覧ください。

- ③ ①の逆手順で本体をセットしてください。

吸水芯カバーにあるパネは  
なくさないでください。

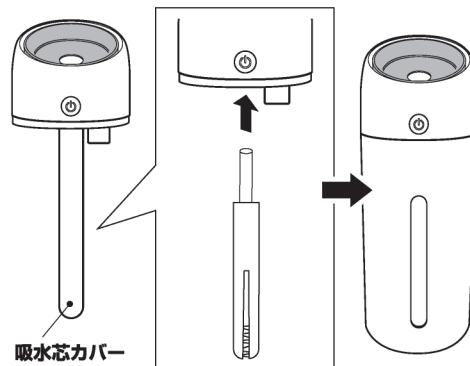

- ④ 電源元のパソコンなどの電源が入っている事を確認して、本製品の電源ボタンを押し電源をONにしてください。しばらくすると本体上部の超音波振動板からミストが噴出し、使用時発光LEDが青く点灯します。

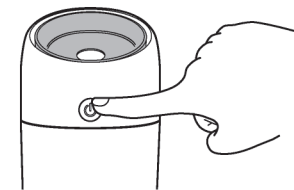

※はじめてお使いになる時や、吸水芯が乾燥しているときは、ミストが出るまでに少し時間がかかることがあります。あらかじめ吸水芯を濡らしておくともミストの出方が早くなります。

- ⑤ 電池が少なくなると、本体裏面の使用時発光LEDが点滅しますので下記の充電方法の通り、充電を行ってください。

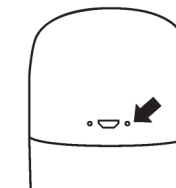

## 充電方法

本体側面(正面から見て左側)の充電ケーブル差込口に充電ケーブルを差し(図ア)、パソコンなどのUSBポートにUSBコネクタを差し込んでください。(図イ)充電ケーブルを差し込むと、本体裏側の充電時発光LEDが赤く点灯します。

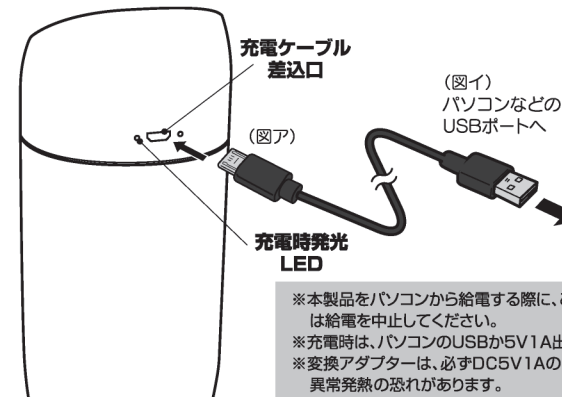

充電時間: 約2時間 ※使用状況により異なる

※充電完了後は充電ケーブルを取り外してください。  
充電ケーブルを接続したままにすると過充電による  
本体の故障の原因となります。

## 注意

タンクに水が無くなってでも作動し続けるので、使用する際はタンクの水量に気を付けてください。

※本製品をパソコンから給電する際に、ごく稀にパソコンが誤作動を起こす可能性があります。その場合は給電を中止してください。  
※充電時は、パソコンのUSBから5V1A出力の変換アダプターを使用してください。  
※変換アダプターは、必ずDC5V1Aの変圧器をご使用ください。異なった変圧器を使用すると、故障や異常発熱の恐れがあります。

## モード説明

### 1.連続加湿モード

連続運転時間:約3時間

※長時間ご使用になられる場合はご使用前にタンク内の水がMAXに近い状態にしてください

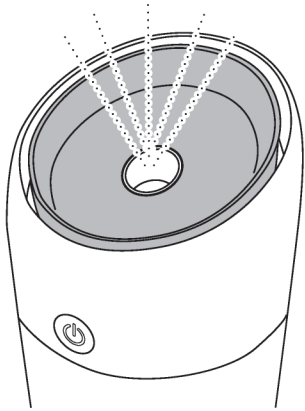

電源ボタンを1度押すと、ミスト噴霧口からミストが常に噴霧され、充電がなくなるまで運転続けます。

### 2.断続加湿モード

連続運転時間:約5時間

※長時間ご使用になられる場合はご使用前にタンク内の水がMAXに近い状態にしてください

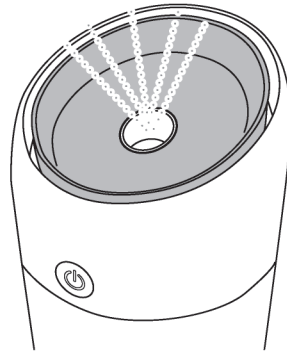

連続加湿モード時に電源ボタンをもう1度押すと、断続加湿モード時に切り替わり、ミスト噴霧口からミストが時間の間隔を空けて噴霧されます。

**カラフルライト起動方法(点灯周囲光)** ライトを点灯させて加湿器機能を使用する場合、上記の連続運転時間より短くなる場合があります。

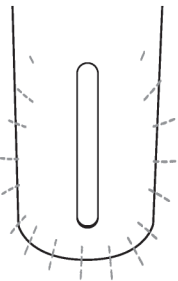

・電源ボタンを長押しすると、加湿器内のライトがカラフルに点灯します。2種類の加湿モードとの同時使用も可能です。ライトを消したい場合は、点灯時と同様に2秒ほどボタンを長押しして消灯してください。

カラフルライト連続点灯時間:約48時間 ※充電完了後に使用した目安 ※使用状況により異なる

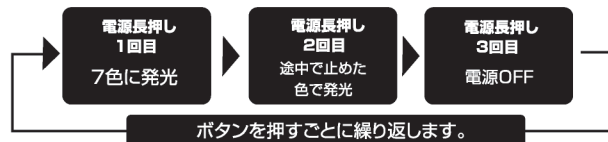

### 吸水芯交換方法

本体 内部

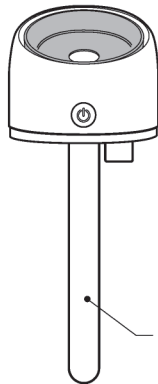

本体 取り外しイメージ

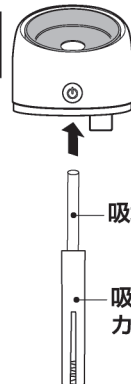

上部ユニット内部の吸水芯カバーを引っ張って外してください。吸水芯がカバーの中に入っていますので、交換用の吸水芯を入れて吸水芯カバーをセットしてください。上部ユニットをタンクにセットしてください。

※左図 本体取り外しイメージイラストは、吸水芯カバーを外した状態です。  
※吸水芯カバー、吸水芯は購入時にセットされています。

## 商品取り扱いに関する注意事項

※本製品は部屋全体を加湿するものではありません。

- 40℃以上の温水/アロマオイルなど芳香剤/アルカリイオン水/ミネラルウォーター/浄水器の水/井戸水は使用せず、必ず水道水(飲用)をお使いください。
- 製品の品質には万全を期しておりますが、製造工程上やむなく汚れ・バリ・キズが多少残ってしまう場合があります。ご使用前にご確認ください。
- タンク内部に微量の水滴が残っている場合がありますが、通水検査によるもので異常ではありません。
- 小さなお子様だけや不慣れな方だけで使用させたり、乳幼児の手の届くところで使用しないでください。
- タンクの最大容量は280mlですが、揺らしたり傾けるとタンクから水が溢れる場合がございます。水を入れた状態で本体を傾けたり、揺すったり、倒さないでください。
- 吸水芯を十分に濡らしてから使用してください。乾いた状態で使用すると空焚き状態が続く、故障の原因となります。
- 本製品を使用中に異音・異臭・煙が出た場合は、ただちに使用を中止し電源を切ってください。
- 感電する恐れがありますので、濡れた手で本製品の電源ボタンや充電ケーブル差込口、USBコネクタに触らないでください。
- 電源ボタンや充電ケーブル差込口、USBコネクタを水につけたり、水をかけないでください。故障や感電の原因となります。
- 直射日光が当たる場所や高温・多湿な場所での使用・保管は避けてください。
- 使用中は上部ユニットとタンクを外したり、本体内部を触らないようにしてください。感電の恐れがあります。
- ミストが直接、周囲の壁面やカーテン・家具、湿気に弱い電子機器などにあたらないように設置してください。
- 本製品を汚れたままご使用になると、雑菌・カビ・水あか・異臭などの発生原因になりますので、ご使用ごとにタンク内部をよくお手入れしてください。
- ミスト噴射口をふさがないでください。正常な動作が妨げられ、故障や思わぬ事故の原因になります。
- 本製品を快適にお使いいただくため、ご使用毎に新しいきれいな水に交換してください。
- 水を入れた状態で本体を傾けたり倒したりしないでください。
- 不安定な場所を避けて、平らで安定した場所に設置してください。
- 本製品の充電ケーブルを抜き差しするときは、必ずUSBコネクタ部分を持ち、無理な力を加えないでください。
- 本製品の充電ケーブルを無理に曲げたり引っ張ったりしないでください。
- 本製品を長期間使用しない場合は、タンク内の水を捨て、吸水芯カバーと吸水芯は取り外し、乾燥させてから再度取り付けてください。
- 冬場など凍結の恐れがある場合は、タンク内の水を捨ててください。結露が生じると故障や破損の原因になります。
- 小さなお子様の手の届かない所に保管してください。
- 分解・改造はしないでください。
- 振り回したり乱暴な扱いをしないでください。
- 廃棄の際は各地方自治体(市町村)の指示に従ってください。

トラブルシューティング	電源が入らない
	●充電ケーブルで正しく充電が完了していますか？ 充電が完了し、電源ボタンを押してもミストが噴霧されない場合は、製品の故障や寿命だと考えられます。
	●タンクの水の量がなくなっていないですか？ タンクに水道水(飲用)を注水してください。
	●噴霧板が汚れていませんか？ やわらかい綿棒などで噴霧板の汚れを落としてください。
	●吸水芯が乾いていませんか？ 吸水芯にしっかりと水を染み込ませてください。
	●吸水芯がズレていませんか？ 吸水芯が本体内部で噴霧板と接触するように調整してください。
	●ミストから異臭がする
	●タンクの水 または 吸水芯が汚れていませんか？ きれいな水道水(飲用)又は新しい吸水芯を交換してください。
	●本体から水が漏れる
	●上部ユニットとタンクがしっかりと接続されていますか？ 上部ユニットとタンクをしっかりと回し締めてください。

製品仕様	
ミスト噴霧方式	超音波式
タンク容量	約280ml
充電時間	約2時間
加湿モード	連続加湿・断続加湿(2モード)
加湿能力	約30ml/h※連続加湿モード時
消費電力	約2W
電源	USB電源 DC5V/1A
主材質	ABS、PP、PVC、綿
外形寸法	約φ7×H18cm
重量	約220g

※…稼働時間・加湿能力はあくまで目安です。使用状況や水量・環境によって異なります。

### 通水検査を行いました

内部に微量の水滴が残っている場合がありますが、通水検査によるもので異常ではありません。

### お問い合わせ先

発売元:株式会社ハック

〒578-0984 東大阪市菱江5-9-10

☎0120-976-089

【お問い合わせ】月～金(祝日除く)9:30～17:00