

# 取扱説明書

HAC4367A

# MULTI WIRELESS CHARGER & SPEAKER

マルチワイヤレスチャージャー & スピーカー

このたびは、本製品をお買い上げいただきまして誠にありがとうございます。  
本製品をより安全にご利用いただくため、ご使用前にこの取扱説明書を必ずお読みください。  
また、お読みいただいた後も大切に保管してください。

## セット内容 / 各部名称 / 操作方法

### 本体×1個

※AUX端子に接続するオーディオ接続ケーブルは付属しておりません。別途ご購入ください。

#### ※本体表面



#### ※本体裏面

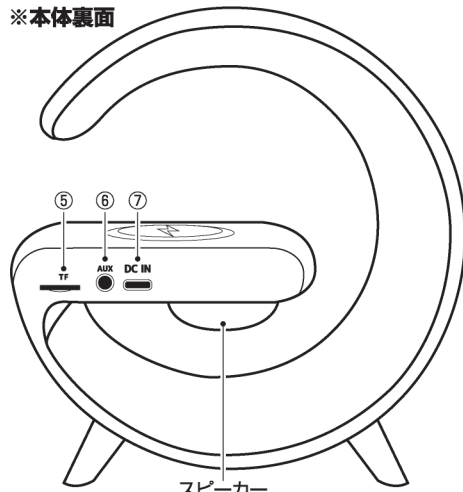

※ワイヤレス充電を使用する場合は、本体の⑦にUSBケーブルから給電し、ワイヤレス充電器対応機種を接続してください。

### 充電用 USB ケーブル (Type-C) ×1 本

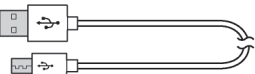

#### ① 再生ボタン

音楽再生後3秒以内にボタンを1回押すと前の曲へ戻ります。音楽再生後4秒以上でボタンを1回押すと曲の頭出しに戻ります。長押しすると音量が下がります。(音量が0になると警告音が鳴ります)  
※TFモード・AUXモード時は曲の頭出しや曲戻しができません。※機種によっては音楽アプリの音量調整バーが運動しない場合があります。

#### ② 電源ボタン

長押しすると電源ON。もう1度長押しすると電源OFF。再生中に1回押しと、一時停止します。もう1度押しと再生します。

#### ③ 音量ボタン

ボタンを1回押すと次の曲へ進みます。長押しすると音量が上がります。(音量が30になると警告音が鳴ります)  
※TFモード・AUXモード時は曲送りができます。※機種によっては音楽アプリの音量調整バーが運動しない場合があります。

#### ④ M ボタン【ライト点灯/時刻設定/アラーム設定】

Mボタンを1回押しするとライトカラーが切り替わります。

Mボタンを1回長押しすると時刻設定モードになります。  
①時が点滅するので、再生ボタン(時戻し)または音量ボタン(時進み)を押して設定し、電源ボタンを押します。  
②分が点滅するので、同様に設定し、再生ボタンを押して決定し完了です。時刻設定モードでもう一度Mボタンを長押しするとアラーム時刻設定モードになります。(分が点滅表示します)③④の操作をすると、液晶に「ON」と表示され、アラームの設定が完了です。  
※アラームのON/OFFはMボタンを素早く2回連続押しする事で切り替える事が出来ます。(アラームONは分が表示されています)※設定した時刻はBluetoothに接続するとリセットされます。

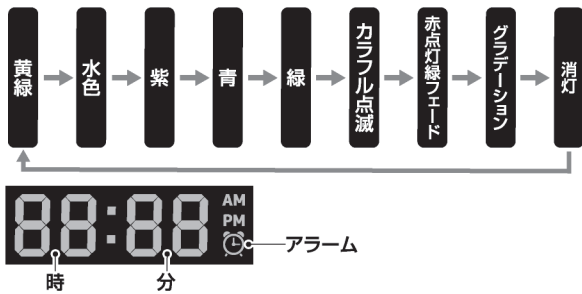

#### ⑤【microSDスロット】 TFモード

microSD(別売)を接続し再生できます。※差し込むと自動でTFモードになります。(※A)

#### ⑥【オーディオ接続ポート】 AUXモード(有線モード)

オーディオ接続ケーブル(別売)を接続し再生できます。本体、接続機器ともしっかりとケーブルを差し込んでください。  
※しっかり差し込んでいないと音が聞こえない場合があります。※差し込むと自動でAUXモードになります。(※A)

#### ⑦【充電用ケーブル差込口】

充電用USBケーブルを接続し充電できます。充電を開始すると⑦付近が赤く点灯し、充電が完了すると消灯します。

(※A)---Bluetoothモード時に、microSD(別売)・AUX端子(別売)を接続すると、TFモード・AUXモードが優先されます。

## 充電方法

本体裏面の充電用ケーブル差込口に充電用ケーブルを差し込み、パソコンなどのUSBポートへ接続すると充電が始まり、充電用ケーブル差込口付近が赤く点灯します。充電が完了するとランプが消灯します。充電後は充電用ケーブルを本体から抜いてください。

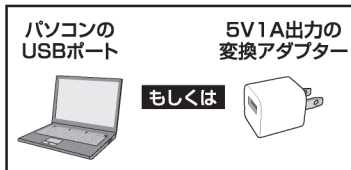

**充電時間：約2時間** ※使用環境により異なります。

### ●ローバッテリー(充電残りわずか)

本体のバッテリーが無くなりかけると本体から、警告の電子アナウンス音が繰り返し流れて自動的に電源が切れます。(※そのまま放置すると異音が本体に流れる場合があります。)その際は充電方法の通りに充電をしてください。

※充電を行うには変換アダプター(別売)、またはUSBポート付きのパソコンが必要です。※変換アダプターは、必ずDC5V1Aの変圧器をご使用ください。異なった変圧器を使用すると、故障や異常発熱の恐れがあります。※十分に充電しても使用時間が著しく短くなってきたり、使用できない場合は電池の寿命です。(電池交換はできません)※本製品をパソコンから充電した際、ごく稀にパソコンが誤作動を起こす場合があります。その場合は充電を中止してください。

※本製品を初めて使用する、または長期間使用しなかった場合は、充電電池の電極活性が低下し、十分に性能を発揮できず動作時間が短くなる場合があります。その際は、再度充電してください。充電と使用を繰り返すと電極の活性が戻り本来の性能に近づきます。

## Bluetoothモード

※機種によってはBluetooth接続機器を一定時間操作を行わない場合、接続を切断される場合があります。

本製品をお手持ちのスマートフォン・携帯電話や携帯型オーディオプレーヤーで使用するためには、ご使用になる機器とペアリング(機器を初期登録する作業)を行う必要があります。

携帯電話(ペアリング対象機器)などから検索時の本製品の名称

**BT4367**

①本製品の電源をONにすると、Bluetoothモードのアナウンスが流れ、Bluetoothモードのペアリングモードになります。  
[microSD・オーディオ接続ケーブル(別売)が挿入されている場合は、自動でモードが切り替わり、再生を開始しますのでご注意ください。]

②ペアリング対象機器のBluetoothを有効にして【BT4367】を選択してください。

※Bluetooth要求と表示される場合は「はい」と選択します。また、パスコード要求と表示される場合は「0000」と入力してください。パスワードは、パスコード、パスキー、PINコードなどと呼ばれる場合があります。

③ペアリングが完了すると効果音が流れます。

④使用する機器の再生/停止ボタン または アイコンを押すとスピーカーから音楽が流れ始めます。

### ペアリングに関する注意事項

※ペアリングの際は、本体と対象機器が1m以内にあり、壁やその他の電子機器など接続の障害となるものがないことを確認して行ってください。※新しい機器とのペアリングがうまくいかない場合は、ペアリング相手以外の周りにあるBluetooth機器の電源を切って、再度お試しください。※接続しても音が聞こえないなどの不具合がある場合は、登録したデバイスを削除したうえで、本体とBluetooth機器の電源をOFFにして、もう一度最初からペアリング設定をお試しください。

**TFモード** ※各デバイス挿入時は音楽の再生は順序が異なる場合があります。

- ①スピーカーのmicroSDスロットにmicroSDカード(別売)を接続してください。
- ②【操作方法】を参考に、本製品を操作してください。

※TFモードはmicroSDカード(別売)接続時のみ機能します。(32GBまでを推奨)※TFモード時は再生する前に音量を最小にしてください。突然大きな音がする恐れがあります。※大容量の音楽データを読み込ませると読み込みに時間がかかるのでご注意ください。※microSDカードは“カチッ”と音がするまで差し込んでください。また、差し込む向きにもご注意ください。取り出す際も勢いよく飛び出す可能性がありますのでご注意ください。※microSDカードは電源をオフしてから取り出してください。※各デバイス挿入時は音楽の再生は順序が異なる場合があります。

### 対応メディア(対応容量32GBまでを推奨) microSDカード

本製品をMP3プレイヤーとしてご使用になる場合は、パソコンなどで音楽ファイルを保存したメディアが必要になります。

### 再生対応ファイル：MP3

本製品にはmicroSDカード・USBデバイス及び音楽作成ソフトは付属しておりません。お持ちのCD等からmp3ファイルを作成する場合は、市販の音楽ソフトをご購入いただくか、フリーソフト「Windows Media Player」や「iTunes」などを使用してください。

## AUXモード(有線モード)

Bluetooth非対応の機器でも、オーディオ接続ケーブル(別売)を使用して音楽などをワイヤード(有線)で聞くことができます。

- ①電源を入れる  
本体の電源をONにします。電源を入れる前からケーブルを差し込んでいる場合は自動でAUXモードになります。(ケーブルを差し込んでいない場合は自動でBluetoothモードになります。)
- ②オーディオ接続ケーブル(別売)を接続  
オーディオ接続ポートにオーディオ接続ケーブル(別売)を差し込みます。
- ③音楽を再生 ※AUXモード時、曲送り・曲戻りは本製品では行えません。接続機器で直接操作を行ってください。ケーブルを差し込むと、自動でAUXモードになり、お手持ちの機器から音声をスピーカーから流すことができます。

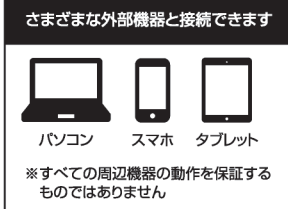
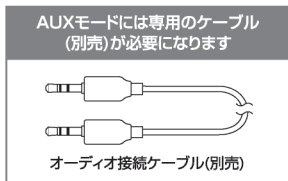
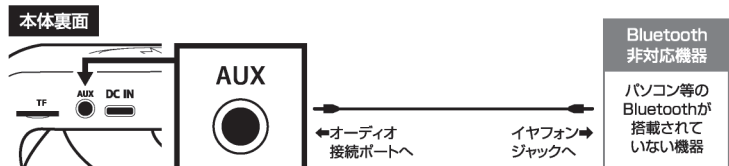

## ワイヤレス充電について

ワイヤレス充電を使用する場合は、本体の⑦にUSBケーブルから給電し、ワイヤレス充電器対応機種を乗せてください。※ご使用の機種によっては充電できない場合があります。※ワイヤレス充電非対応の機器は充電できません。※本製品を使用するには、USBからの給電が必要です。付属のUSBケーブルをご使用ください。

※本製品と充電する機器の間に硬貨やカードなどを挟まないでください。また、スマホカバーを装着したままで使用しないでください。反応しない場合や、カバーが発熱し変形や破損の原因となり、ヤケドのおそれがあります。※電源元(出力)となるUSBケーブルは本製品の入力規格に合わせたものをご使用ください。※充電スピードは、お使いの機器の種類や使用環境により大きく異なります。

## トラブルシューティング(困った時は)

- ①ペアリング機器のBluetooth機能が有効になっているか確認してください。
- ②ペアリングの際は、スピーカーとペアリング機器が1m以内にあり、その間に壁や他の電子機器など、接続の障害になるものがないか確認してください。
- ③本製品とペアリング機器が正しく接続され、スタンバイモードになっているか確認してください。
- ④機器とのペアリングが成功したが音楽が流れない場合、音量が最小に設定されていないか確認してください。
- ⑤スピーカーから異音が聞こえる場合。
  - 機器が適当な操作範囲に設置されているか確認してください。
  - 信号を妨害するものがあると音が歪んだり、断片的に聞こえる可能性があります。

## ⚠️ 注意事項

●本製品の使用による、パソコン、メディアなどの破損・故障、データの損失、その他被害について、弊社はいかなる責任も負いかねますのであらかじめご了承ください。●弊社では音楽ファイルの作成方法についてのお問い合わせは受け付けておりません。また、Windows Media Player および iTunesの詳しい操作方法のお問い合わせも受け付けておりません。あらかじめご了承ください。詳しい操作方は各ソフトのWEBサイトをご参照ください。

## ⚠️ 商品取り扱いに関する注意事項

●製品の品質には万全を期しておりますが、製造工程上やむなく汚れ・バリ・キズが多少残ってしまう場合があります。●本製品はBluetooth対応のすべての機器との接続動作を保証したものではありません。●本製品は一般的なご家庭での使用を目的としています。本書に記載されている以外のご使用にて損害が発生した場合には弊社は一切の責任を負いかねますのであらかじめご了承ください。●医療機器や人命に直接的または間接的に関わるシステム、高い安全性や信頼性が求められる環境下で使用しないでください。●航空機の通信システムを妨害する恐れがありますので、航空機内で本製品を使用しないでください。●本製品は、携帯電話などとBluetoothによる使用が可能です。接続先の機器により設定方法や注意事項が異なります。ご使用の際はこれらの機器の取扱説明書をよく読み、注意事項に従ってください。●本製品に防水性能はありません。水に濡れると故障の原因となります。●本製品に通話機能はありません。●ご使用の際は周囲の環境に迷惑にならないようご注意ください。●必要以上に長時間の充電はしないでください。●使用しなくなったときは、本製品の電源を切っておくことをお勧めします。本製品は、他のBluetooth機器からの接続要求にตอบสนองするため、常に電力を消費しています。●プラグ部分を汚れたままにしておくとお音が悪くなったり、音が途切れたりすることがあります。汚れた際は、柔らかい布で拭き取ってください。●お手入れの際に、揮発性の液体(シンナー・ベンジンなど)を使用しないでください。変形、変色の原因となります。●落とす、ぶつけるなど本製品に強い衝撃を与えないでください。●プラグを抜くときは、ケーブルを持たず、必ずプラグ部分を持って抜いてください。●本製品は充電の取り外し、電池交換はできません。●本製品は充電がなくなると自動的に電源が切れますので、充電を行ってください。●長期間使用しない場合は内部充電電池を少し残した状態で、高温・多湿な場所を避けて小さなお子様の手の届かないところに保管してください。●廃棄する際は、各地方自治体(市町村)の指示に従ってください。

## ⚠️ 安全にご使用いただくために

●使用中、異臭や煙が出た時はただちに使用を中止し電源を切り、充電中の場合は充電用ケーブルを抜いてください。●再生する前に音量を最小にしてください。突然大きな音がする恐れがあります。●大きな音量で長時間続けて聞くと、聴力に悪影響を与えることがあります。耳を守るため、また、周囲に迷惑をかけないように音量の上げすぎに注意してください。●内部に可燃性のあるものや水などの液体がかかった場合は、ただちに使用を中止してください。火災や故障及び感電事故の原因になります。●分解・改造はしないでください。故障や感電事故の原因になります。●濡れた手で充電用ケーブルを抜き差ししたり、分解・改造しないでください。故障や感電事故の原因になります。●本製品を使用中に気分が悪くなった場合は、すぐに使用を中止してください。●ペースメーカーなど医療機器を使用している方は、医師にご相談の上で使用してください。●小さなお子様の手の届かないところに保管してください。●本製品は精密な電子機器です。高温・多湿の場所・長時間直射日光の当たる場所での使用・保管は避けてください。また、周囲の温度変化が激しいと内部結露によって誤作動する場合があります。

■製品仕様 (※A…使用環境により異なる、※B…充電電池の交換不可)

| Bluetooth仕様  | Ver 5.0               | 対応プロファイル  | A2DP/AVRCP                       |
|--------------|-----------------------|-----------|----------------------------------|
| 周波数拡散方式      | GFSK, π/4DQPSK, 8DPSK | 電池容量/内蔵電池 | 300mAh/リチウムポリマー電池                |
| 周波数範囲        | 2.4GHz                | 入力電圧      | DC5V1A                           |
| 送信出力/通信距離    | Class2/約10m(※A)       | 充電可能回数    | 約200回(※A)(※B)                    |
| インピーダンス/S/N比 | 4Ω/95dB               | 充電時間      | 約2時間                             |
| ワット数         | 3W                    | 連続使用時間    | 約1~2時間(スピーカーのみ)/約45分(ライト併用時)(※A) |
| 再生周波数帯域      | 18Hz-25kHz            | サイズ       | 約W14.5×D5.5×H15.5cm              |
| スピーカー感度      | 93±2dB                | 重量/主材質    | 約215g/ABS、アクリル、EVA、シリコン、PC       |

※品質向上や生産時期により、商品の仕様変更される場合があります。予めご了承ください。  
※イラストはイメージです。実際の商品とイラストは多少異なる場合がありますがご了承ください。

## お問い合わせ

発売元：株式会社ハック  
〒578-0984 東大阪市菱江5-9-10

☎️ 0120-976-089  
【お問い合わせ】月～金(祝日除く) 10:00～16:00