

HAC3697

取扱説明書



使う時だけワイヤロープを引っ張り出す
コンパクト設計!

室内用

物干し
ロープ

雨の日の部屋干し
デッドスペースの活用



ご使用前にご確認ください。

本製品は壁面にネジ止めまたは接着剤で接着して使用する製品です。

製品を完全に撤去した際にネジ穴の跡が残りますのであらかじめご了承ください。(接着剤の跡も残る可能性があります)

商品取り扱いに関する注意事項

- 本製品を使用中に発生した、破損・怪我・事故などの保証はいたしかねます。あらかじめご了承ください。
- 製品の品質には万全を期しておりますが、製造工程上やむなく汚れ・バリ・キズが多少残ってしまう場合があります。ご使用前にご確認ください。
- 設置前に部品が全て揃っていることを確認してください。
- 設置前にネジ止め・接着剤止めで正しく設置できる壁面かどうかご確認ください。
- 設置の際の各種工具はお客様でご用意ください。
- 設置時に指や手などを挟んだりしないように十分に注意し、手を切らないよう軍手などをしてください。特に小さなお子様には注意して設置作業をさせないでください。
- 本製品は室内専用です。
- 本製品を目的用途以外で使用しないでください。
- 不安定な場所や、使用すると危険な場所を避けて設置してください。
- 本製品の設置などによって生じた建物への損傷やその他の損害について弊社は一切の責任を負いかねます。
- 破損の原因となりますので可動部を無理な方向に動かさないでください。
- 投げたり、落とす、ぶつけるなど強い衝撃を与えないでください。
- 火気の近くや水回り、高温な場所で使用しないでください。
- 本製品に耐荷重以上の洗濯物を干さないでください。耐荷重以内であっても急に負荷をかけるなど無理な使い方をしないでください。
- 取付け具や接合部に緩みがないか定期的に点検を行ってください。しっかりと固定・接合されていないと本体の落下や思わぬ事故に繋がる可能性があります。
- お手入れの際は漂白剤やシンナー・ベンジン等の化学薬品を使用しないでください。変色や色落ちの原因になります。
- 汚れた場合は、中性洗剤を水で薄めて柔らかい布に含ませ硬く絞ってから拭き取ってください。
- 廃棄の際は、各地方自治体(市町村)の指示に従ってください。

セット内容

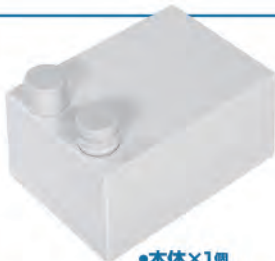

●本体×1個



●本体土台×1個



●取付け用ネジ×8本



●コンクリートアンカー×8本



●固定具
×1個



●固定具土台
×1個



●接着剤×1個



●仮固定シール
×1枚(2枚組み)

- ご使用前にパーツが全て揃っているかご確認ください。
- 本製品をネジ止めで設置する場合は、プラスドライバーが必要です。コンクリートアンカーを使用する場合は電動ドリル、カナツチなどが必要です。各種工具はお客様でご用意ください。

本製品の設置方法

本体と固定具を設置するためには、それぞれの土台を設置する必要があります。土台の設置には、付属のネジもしくは接着剤を使用します。本説明書を元にどちらかで設置してください。



注意

各土台同士は、直線上に真っ直ぐに向き合うように設置してください。ズレた位置に設置すると、「干した洗濯物がズレやすくなる」「荷重が偏り破損の原因になる」など様々な問題の原因になります。

ネジを使用して 土台を設置する場合

右画像を参考にしっかりと
壁面にネジ止めしてください。

※土台の表裏・上下に
十分注意してください。

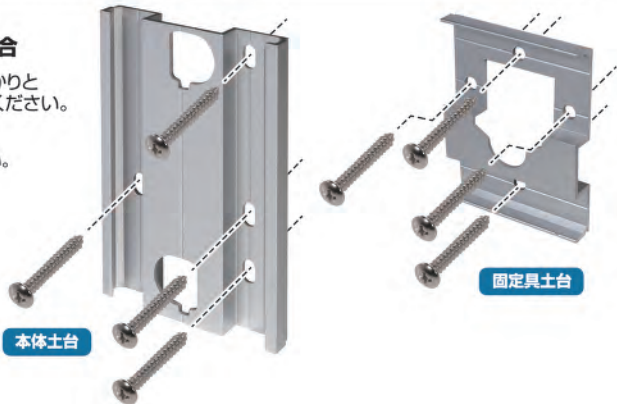

コンクリート壁に設置する場合

コンクリート等、硬質な壁面に設置する場合は、穴あけポイントに電動ドリルで壁面に穴をあけ(図A)、付属のコンクリートアンカーをハンマー等で打ち込んでください。(図B)その後コンクリートアンカーの穴と各土台のネジ穴を合わせて、取付け用ネジをプラスドライバーで締め込んでください。(図C)

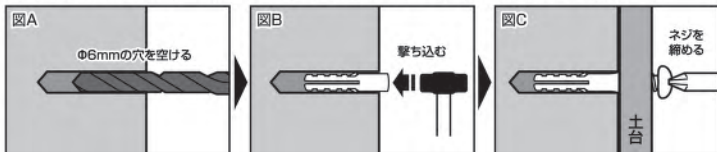

※壁やタイルなどの材質によっては破損する場合があります。必ず材質と強度を確かめた上で穴を開けてください。

接着剤を使用して土台を設置する場合



①事前にタイルなどの設置面をキレイな状態にしてください。

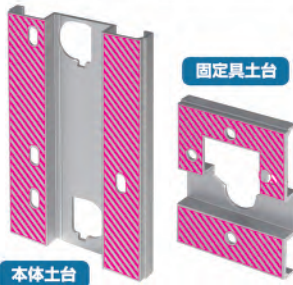

②左画像を参考にしっかりと接着剤を塗布してから壁面に貼り付けてください。

画像のピンク箇所が接着剤を塗布する箇所です。

※接着剤塗布の際に手や衣服などに付着した場合はすぐに洗い流してください。

- ③接着剤で壁面に貼り付けた土台に『仮固定シール』を画像のように貼ってください。



- ④シールの左右を壁面に貼り付けて、24時間程度放置してください。



※壁面に貼り付けた際に接着剤がハミ出た場合は、キレイに拭き取ってください。

- ⑤接着剤が完全に乾いたら『仮固定シール』を剥がしてください。

- ③～⑤の工程は『本体土台』『固定具土台』の両方行ってください。
(上記③～⑤は『本体土台』の画像で説明しています。)

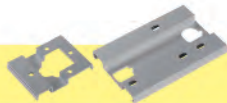

■ 本体を土台にセットする



①「本体土台」に本体を、正面から見て、斜めに差し込んでください。



②本体を反時計回りに少し回すと、本体の傾きがなくなり「本体土台」にロックされます。

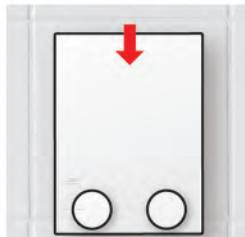

③最後に本体を少し下に押し込むと完全にロックされます。

■ 固定具を固定具土台にセットする

「固定具土台」に固定具を、正面からロックされるまで押し込んでください。

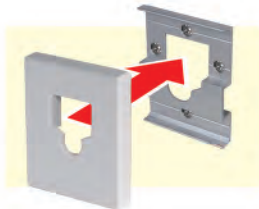

使用方法



① 本体のワイヤロープを引き出します。



② 反対側の壁に設置した固定具にセットします。(カチッとハマるまで。)*指をはさまないように注意



③ ロックダイヤルを「LOCK」に回すとワイヤロープがロックされます。



④ 耐荷重の範囲でご使用ください。

- ワイヤロープ収納の際は③→①の逆手順で行い、収納後は安全のためロックダイヤルでロックしてください。
- ケガや事故防止のため、ワイヤロープ収納はゆっくりと行ってください。

※本製品に耐荷重以上の洗濯物を干さないでください。耐荷重以内であっても急に負荷をかけるなど無理な使い方をしないでください。

製品仕様	サイズ/重量	約W8.5×D7.5×H12cm / 約295g
	ロープ長	約420cm
	耐荷重	約10kg ※設置する壁面の強度により異なります。
	主材質	ABS・ステンレス・ナイロン(本体) アルミ(土台)、鉄(ネジ)、PP(コンクリートアンカー) 変性シリコン(接着剤主成分)